

Інструкція з експлуатації

Настінний газовий котел

CERACLASSCOMFORT



6 720 613 085-00.10

ZWE 24-5 MFA ...
ZWE 28-5 MFA ...

ZWE 24-5 MFK ...

Шановні покупці!

Тепло для життя - цей девіз став для нас традицією. Тепло є головною потребою людства. Без тепла ми відчуваємо себе незручно, і лише з теплом ми відчуваємо комфорт та спокій у своїй оселі. Вже більше 100 років компанія Junkers розробляє апарати, що несуть тепло у ваші оселі, забезпечують наявність гарячої води та створюють приємний клімат. Компанія намагається враховувати усі ваші побажання.

Ви придбали якісний та надійний апарат Junkers і зробили дійсно вірний та розумний вибір. Наші апарати працюють із використанням найсучасніших технологій і є надійними, енергозощаджувальними та мал шумними пристроями. Таким чином, ви можете насолоджуватись теплом у своїй оселі без будь-яких перешкод.

Якщо у вас виникли будь-які проблеми щодо роботи вашого апарату Junkers, зверніться до сервісного центру Junkers. Вам там з радістю допоможуть. Виникли проблеми і ви не можете дістатися сервісного центру? Тоді до ваших послуг цілодобова інформаційна служба! Детальнішу інформацію дивіться на звороті.

Ми бажаємо, щоб новий апарат Junkers приносив вам лише радість та задоволення.

Ваша Junkers команда

Зміст

1	Вказівки з техніки безпеки та пояснення символів	4
1.1	Техніка безпеки	4
1.2	Пояснення до символів та сигнальних слів	6

2	Відкрити заглушку	7
----------	--------------------------	----------

3	Огляд елементів управління	8
----------	-----------------------------------	----------

4	Введення в експлуатацію	10
----------	--------------------------------	-----------

5	Користування	14
5.1	Увімкнення/вимкнення апарата	15
5.2	Увімкнення опалення	16
5.3	Регулювання опалення (приладів)	18
5.4	Встановити температуру гарячої води	19
5.4.1	Температура гарячої води	19
5.4.2	Кількість та температура гарячої води	20
5.5	Режим «Літо» (пріоритет приготування гарячої води)	22
5.6	Захист від морозу	23
5.7	Блокування кнопок	24
5.8	Режим «Відпустка»	25
5.9	Функціональні помилки	26
5.10	Захист помпи від заклинювання	27
5.11	Перевірити тягу вихідних газів (тільки MFK)	27
5.12	Повідомлення на дисплеї	28

6	Заощадження енергії	29
----------	----------------------------	-----------

7	Загальні рекомендації	31
----------	------------------------------	-----------

8	Скорочена Інструкція для Користувача	33
----------	---	-----------

1 Вказівки з техніки безпеки та пояснення символів

1.1 Техніка безпеки

При виникненні запаху газу

- ▶ Зачиніть запірний кран подачі газу (→ стор. 8).
- ▶ Відчиніть вікна в приміщенні.
- ▶ Забороняється користування будь-якими електричними вмикачами та вимикачами.
- ▶ Загасіть відкритий вогонь.
- ▶ **Не користуйтеся телефоном** на місці небезпеки.
Телефонуйте з іншого приміщення та негайно сповістіть відповідальну газопостачальну установу і спеціалізоване сервісне підприємство – сервісний центр Junkers Bosch Gruppe, який має відповідні повноваження.

При виникненні запаху відпрацьованих газів

- ▶ Вимкнути апарат (→ стор. 15).
- ▶ Відчиніть двері та вікна в приміщенні.
- ▶ Негайно сповістіть спеціалізоване сервісне підприємство – сервісний центр Junkers Bosch Gruppe.

Установка, заміна

- ▶ Доручати встановлення або заміну приладу тільки спеціалізованому підприємству, що має допуск.
- ▶ Проводити роботи на провідних частинах відпрацьованого газу не можна.
- ▶ **При режимі роботи, що залежить від повітря в приміщенні:** не закривати і не зменшувати отвори для припливної та витяжної вентиляції в дверях, вікнах і стінах. При встановленні герметичних вікон забезпечити подачу повітря для спалювання.

Технічний огляд/технічне обслуговування

- ▶ **рекомендація для клієнтів:** підпишіть із сертифікованим сервісним центром договір на технічне обслуговування, який передбачає щорічний технічний огляд приладу та його сервісне обслуговування у випадку необхідності.
- ▶ Користувач відповідає за безпеку та екологічність опалювального приладу (федеральний закон про шкідливі викиди в атмосферу).
- ▶ Дозволяється використовувати тільки оригінальні запасні частини!

Вибухонебезпечні та легкозаймисті матеріали

- ▶ Категорично забороняється зберігання та використання вибухонебезпечних та легкозаймистих матеріалів, речовин та рідин (папір, розчинники, фарби і т. інш.) поблизу приладу.

Повітря для утворення паливної суміші / повітря в приміщенні

- ▶ Повітря для утворення паливної суміші / повітря в приміщенні не повинно містити агресивних речовин (наприклад, галогенних вуглеводнів, що містять сполуки хлору та фтору і входять до складу розчинників, фарб, клейових речовин, моторних газів і побутових миючих та очищуючих засобів). Таким чином можна запобігти корозії.

1.2 Пояснення до символів та сигнальних слів



Настанови з техніки безпеки позначаються трикутним знаком попередження про небезпеку та виділяються сірим фоном.

Сигнальні слова попереджують про ступінь небезпеки, яка загрожує у випадку недотримання інструкцій, настанов, приписів, вказівок та рекомендацій.

- **«ОБЕРЕЖНО !»** Слово попереджує про можливість легких матеріальних пошкоджень.
- **«УВАГА !»** Слово попереджує про можливість легких особистих або важких матеріальних пошкоджень



Вказівки-рекомендації у тексті інструкції позначаються символом інформації. Вони виділяються зверху й знизу тексту горизонтальними лініями.

Вказівки-рекомендації містять важливу інформацію для випадків, якщо немає небезпеки для людини або котла.

2 Відкрити заглушку



Рис. 1

3 Огляд елементів управління

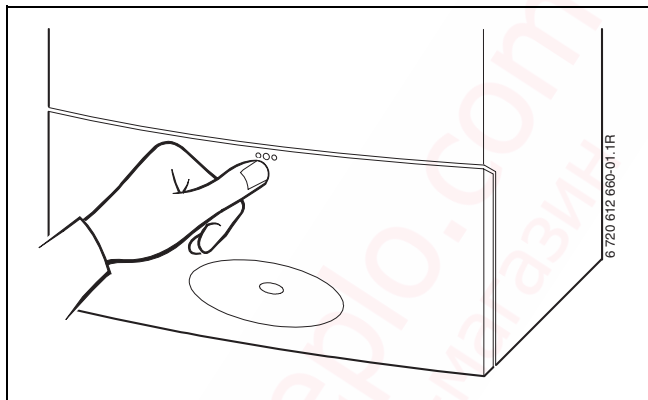

Рис. 2

- 8.1** Манометр
- 15** Запобіжний клапан (контур опалення)
- 27** Автоматичний пристрій для видалення повітря
- 61** Кнопка «reset»
- 135** Кнопка «ВВІМК./ВИМК.»
- 136** Терморегулятор прямого трубопроводу опалення
- 170** Сервісні крани в прямому та зворотньому трубопроводах
- 171** Колінчастий штуцер підключення гарячої води
- 172** Газовий кран (закритий)
- 173** Запірний клапан для холодної води
- 295** Фірмова наклейка (тип апарата)
- 310** Регулятор температури гарячої води
- 317** Дисплей
- 363** Контрольна лампочка «Робота пальника»
- 365** Кнопка «Коминяр» (для теплотехнічних вимірювань представником сервісного центру)
- 366** Сервісна кнопка
- 476** Кнопка «Відпустка», сервісні функції «вниз»
- 800** Індикатор роботи
- 801** Кнопка сервісних функцій «вгору»

4 Введення в експлуатацію

Відкрити газовий кран

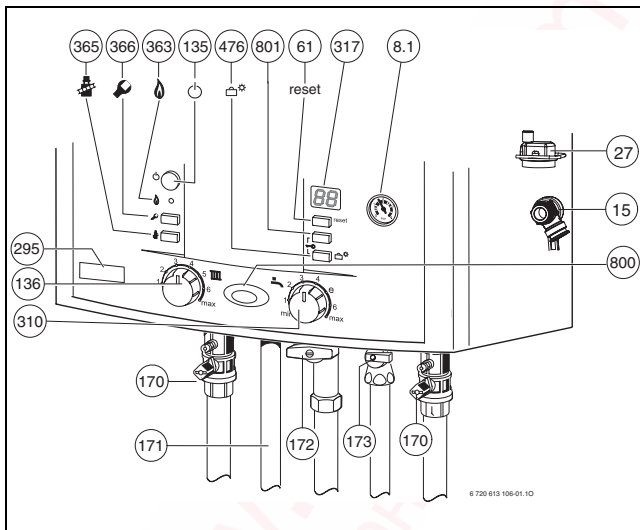
- ▶ Натиснути рукоятку та повернути вліво до упору (рукоятка вказує на напрямок потоку = ВІДКРИТО).



Рис. 3

Відкрити крани

- ▶ Чотирикутний поворотник повернути за допомогою ключа, доки насічка не встановиться у напрямку потоку.
Насічка поперек напрямку потоку = зачинено.

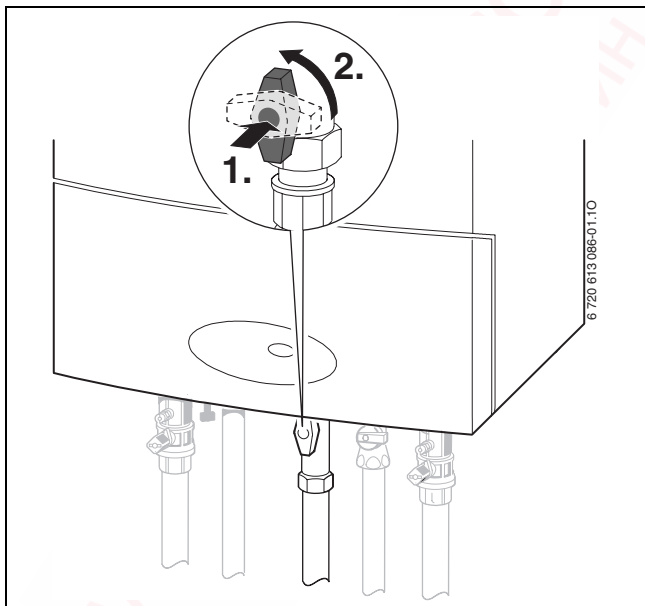

Рис. 4

Перевірити тиск води в системі опалення

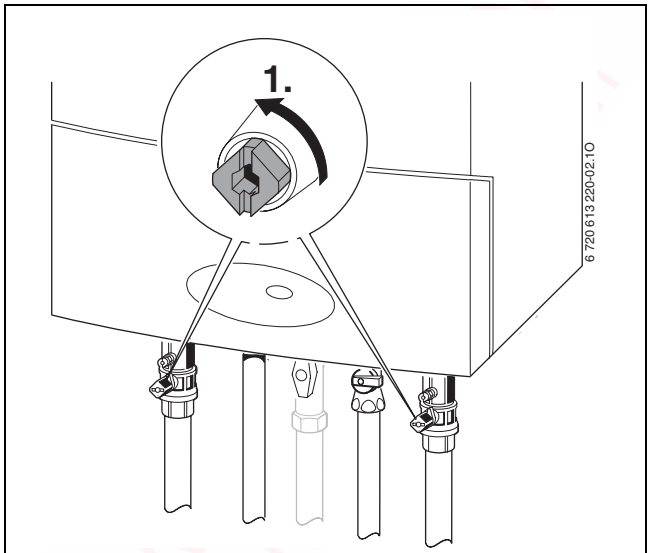

Для приладів без пристрою для дозаповнення:

Перед дозаповненням наповніть шланг водою.
Це допоможе уникнути повітряної пробки.

- ▶ Стрілка манометра (8.1) повинна знаходитись в позиції між 1 бар та 2 бар.
- ▶ Якщо стрілка манометра вказує менш ніж 1 бар (при холодній системі), необхідно доповнювати систему водою, доки стрілка знову не буде вказувати тиск між 1 бар і 2 бар.



Обережно: Пристрій можна пошкодити.

- ▶ Наливайте воду для системи опалення тільки коли пристрій холодний.
-
- ▶ Фахівець обов'язково повідомить Вас, якщо необхідно встановити більш високий тиск.

- ▶ Не допускається перевищувати **максимальний тиск, що становить 3 бар** при найвищій температурі води системи опалення. При перевищенні цього тиску спрацює запобіжний клапан (15).



Рис. 5

5 Користування

Ця інструкція з експлуатації стосується лише приладу. В залежності від того, який використовується регулятор для опалення, деякі функції розрізняються у обслуговуванні.

Наступні можливості опалювального регулятора можуть знайти своє використання:

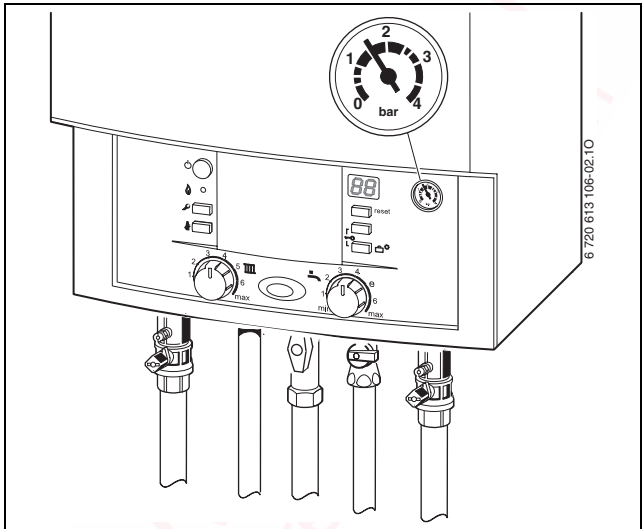
- Встановити погодозалежний регулятор. При цьому з'являється розширення елементів керування на приладі.
- Погодозалежний регулятор встановлюється зовні
- Регулятор температури приміщення
- Комбінується з дистанційним керуванням.



Тому звертайте увагу на відповідні позначки в інструкції з експлуатації до регулятора опалення, який Ви використовуєте.

5.1 Увімкнення/вимкнення апарата

Ввімкнення

- ▶ Ввімкнути прилад кнопкою «ВВІМК./ВИМК.».
Індикатор роботи світиться блакитним кольором, та на дисплеї відображується температура лінії подачі гарячої води.



Рис. 6

Вимкнення

- ▶ Вимкнути прилад кнопкою «ВВІМК./ВИМК.».
Індикатор роботи згасає.
- ▶ Якщо прилад потрібно надовго вимкнути: виконуйте вказівки щодо захисту від замерзання (→ розділ 5.6).

5.2 Увімкнення опалення

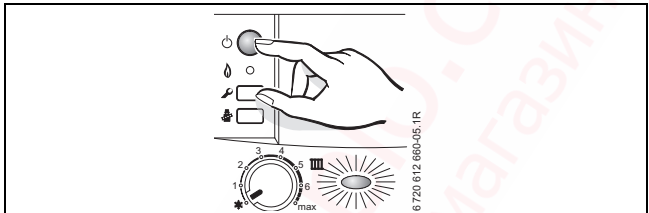
Температура лінії подачі може бути встановлена між 45 °С та 82 °С.



При наявності системи опалення підлоги необхідно дотримуватися максимально дозваної температури в прямому трубопроводі.

- ▶ Відрегулюйте максимальну температуру подачі за допомогою регулятора температури подачі  на опалювальній установці.
 - Опалення підлоги, наприклад, положення **2** (приблизно 50 °С)
 - Опалення при низьких температурах: положення **5** (приблизно 73 °С)
 - Нагрів для температури подачі до 82°С: положення **max**



Рис. 7

Якщо пальник працює, горить сигнальний **зелений**.

Позиція	Температура подачі
1	приблизно 45 °С
2	приблизно 50 °С
3	приблизно 58°С
4	приблизно 65 °С
5	приблизно 73 °С
6	приблизно 80 °С
max	приблизно 82 °С

Таб. 1

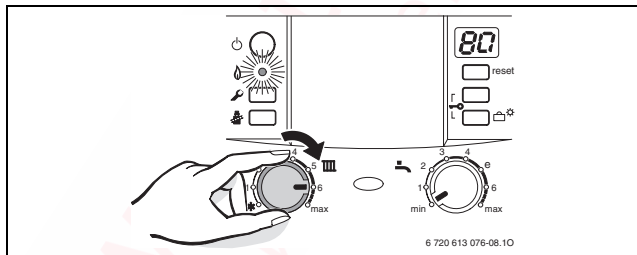
5.3 Регулювання опалення (приладів)



Звертайте увагу на вказівки у інструкції з експлуатації до регулятора опалення, який Ви використовуєте. Там показано,

- ▶ як Ви можете настроїти режим роботи та криву опалення для погодозалежного регулятора,
- ▶ як Ви можете настроїти температуру приміщення,
- ▶ як Ви можете ощадливо опалювати та економити енергію.





Рис. 8

5.4 Встановити температуру гарячої води

5.4.1 Температура гарячої води

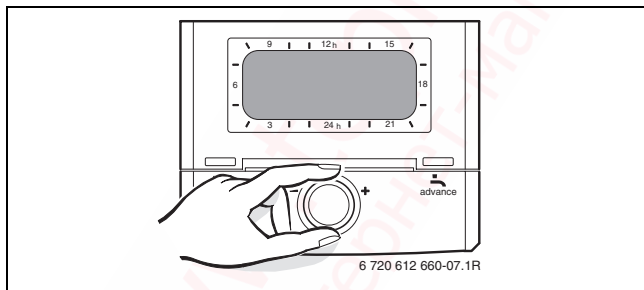
- ▶ Встановити температуру гарячої води на регуляторі температури . Дисплей показує температуру лінії подачі.





Рис. 9

Температурний регулятор гарячої води 		Температура гарячої води
min - 1		приблизно 40°C
2		приблизно 45 °C
3		приблизно 49°C
4		приблизно 52°C
e		приблизно 56°C
6 - max		приблизно 60°C

Таб. 2

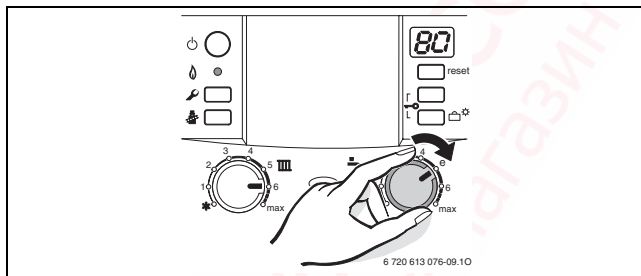
5.4.2 Кількість та температура гарячої води

Температура гарячої води може бути настроєна від 40°C до 60°C. При великій кількості гарячої води температура гарячої води знижується відповідно до малюнка.



Увага: Існує загроза воднотермічного опіку!

При маленькій кількості гарячої води (сіре поле) гаряча вода може нагріватися до 80 °C!



Рис. 10 Діаграма для холодної води на вході від +15°C (ZWE 24-5 MFA/MFK)

- 1** прилад перемикається (ВВІМК./ВИМК.)



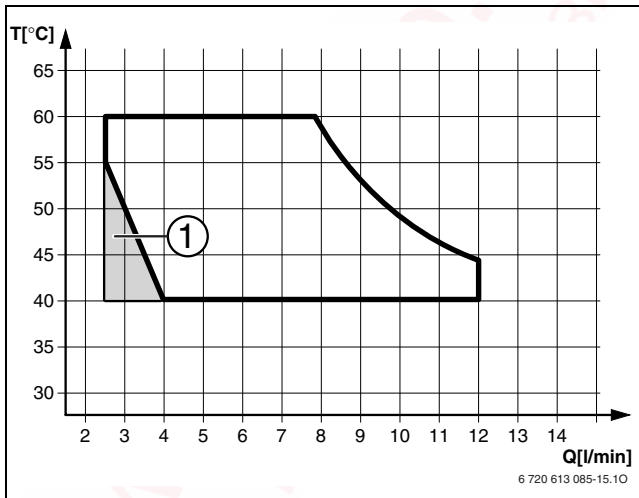

Рис. 11 Діаграма для холодної води на вході від +15°C
(ZWE 28-5 MFA)

- 1** прилад перемикається (ВВИМК./ВИМК.)

5.5 Режим «Літо» (пріоритет приготування гарячої води)

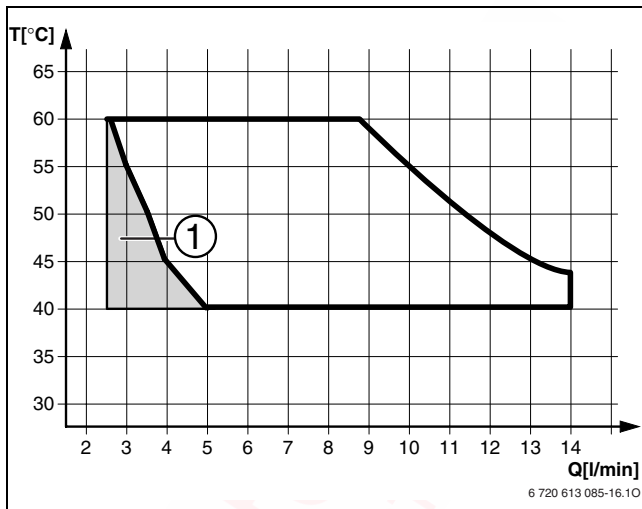
- ▶ На період чи за наявності загрози морозів слід залишати опалення ввімкненим.
- ▶ Повернути регулятор температури подачі  вліво до упору

Опалення вимкнено. Залишатиметься активною функція приготування гарячої води, а також не перериватиметься електроживлення терморегуляторів опалення й таймера.



Рис. 12



Увага: Загроза замерзання опалювального приладу. Використовуйте захист від замерзання.

5.6 Захист від морозу

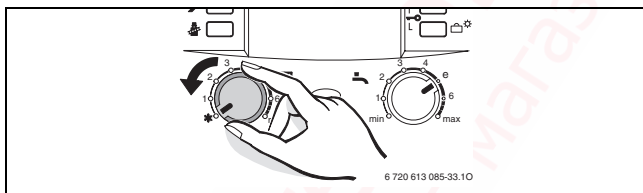
Захист системи опалення від замерзання:

- ▶ На період чи за наявності загрози морозів слід залишати опалення ввімкненим.
- ▶ Повернути регулятор температури подачі **III** вліво до упору



Опалення вимкнено. Залишатиметься активною функція приготування гарячої води, а також не перериватиметься електроживлення терморегуляторів опалення й таймера.



Рис. 13



Увага: Загроза замерзання опалювального приладу. Використовуйте захист від замерзання.

- ▶ Влити засіб від замерзання у гарячу воду, коли прилад вимкнений, та спорожнити контур гарячої води.

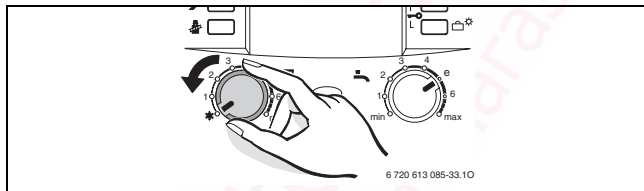
Докладнішу інформацію наведено у відповідних інструкціях до регуляторів.

5.7 Блокування кнопок

Блокування кнопок діє на регулятор температури лінії подачі, регулятор температури гарячої води та усі кнопки крім кнопки «ВВІМК./ВИМК.».

Увімкнути блокування кнопок:

- ▶ Тримати обидві кнопки (див. рисунок) приблизно 5 секунд, доки на дисплеї не з'явиться .





Рис. 14

Вимкнення блокування кнопок:

- ▶ Тримати обидві кнопки (див. рисунок), доки на дисплеї не залишиться лише температура нагріву лінії подачі.

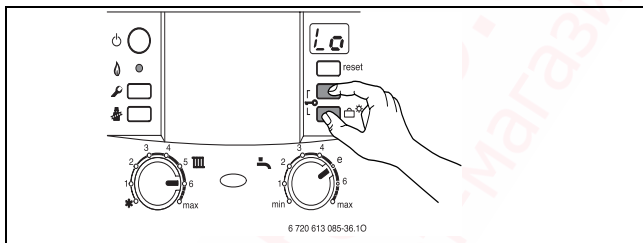
5.8 Режим «Відпустка»

Увімкнути режим «Відпустка»:

- ▶ Кнопку відпустки  тримати, доки вона не загориться. У режимі «Відпустка» опалення та нагрів води вимкнені, захист від замерзання залишається активним (→ Розділ 5.6).

Вимкнути режим відпустки:

- ▶ Кнопку відпустки  тримати, доки вона не згасне. Прилад знов розпочне працювати у нормальному режимі згідно з настройками регулювання опалення.

5.9 Функціональні помилки

Якщо під час експлуатації виникає збій, він відображується на дисплеї. Горітиме індикатор роботи, додатково може блимати кнопка «reset».

Якщо блимає кнопка «reset»:

- ▶ Натиснути кнопку «reset» та тримати її, доки на дисплеї не з'явиться .
Котел знову ввімкнеться, а дисплей показуватиме актуальну температуру в прямому трубопроводі опалення.

Якщо кнопка «reset» не блимає:

- ▶ Вимкнути і знову ввімкнути котел.
Апарат знову почне працювати, а дисплей показуватиме актуальну температуру в прямому трубопроводі опалення.

Якщо помилка не скасовується:

- ▶ зв'яжіться зі спеціалізованим підприємством або сервісною службою та повідомте їм дані приладу (→ стор. 32).

5.10 Захист помпи від заклинювання



Ця функція запобігає заклинюванню помпи системи опалення після тривалої паузи в роботі.

Після кожного вимкнення помпи починається відлік часу, щоб приблизно через 24 години помпа опалення знову увімкнулась на короткий період.

5.11 Перевірити тягу вихідних газів (тільки МФК)

Прилад має два датчика ВГ.

При виході відпрацьованного газу з потокового запобіжника датчик пропадання тяги вимикає прилад. На дисплеї з'являється **A 4**.

При виході газу з камери згоряння датчик вимикає прилад. На дисплеї з'являється **A 2**.

Через 20 хвилин прилад автоматично знову починає працювати.

Якщо таке вимкнення повторюється часто:

- ▶ зв'яжіться зі спеціалізованим підприємством або сервісною службою та повідомте їм дані приладу (→ стор. 32).

5.12 Повідомлення на дисплеї

Дисплей	Опис
88	Блокування кнопок активне
88	Функція просушування (dry function). Якщо на погодозалежному регуляторі активована функція просушування безшовної підлоги, дивиться інструкцію з експлуатації для регулятора.
88	Захист насосу від блокування активний
88.	Активний нагрів води

Таб. 3

6 Заощадження енергії

Економне опалення

Котел сконструйовано таким чином, що забезпечується найменше споживання газу та найменший вплив на довкілля при найбільшій комфортності для користувача. Подача газу до пальника узгоджується з актуальною потребою в теплі під час опалення будівлі. Апарат продовжує працювати з малим полум'ям, якщо існує невелика потреба в теплі. Фахівці називають такий процес «постійним регулюванням». Завдяки постійному регулюванню зменшуються коливання температури і рівномірно розподіляється тепло в приміщеннях Вашої оселі.

Наприклад, може статися так, що котел працюватиме тривалий час, але при тому витратитиме значно менше газу, ніж апарати, які постійно вмикаються і вимикаються.

Перевірка/обслуговування

Для того, щоб витрати газу та забруднення навколишнього середовища залишалися якомога нижчими на протязі тривалого часу, ми радимо Вам заключити договір контролю/обслуговування з професійною організацією, що відповідно ліцензована, на щорічний контроль та обслуговування у разі необхідності.

Регулювання опалення (для Німеччини)

Згідно з § 12 «Приписів по забезпеченню енергозберігаючого теплового захисту та застосуванню енергозберігаючих приладів та обладнання в будинках» (EnEV) необхідно забезпечувати регулювання опалення з використанням кімнатних або погодних регуляторів температури та термостатних вентилів у приладах опалення.

Термостатичні вентилі

Термостатичні вентилі слід відкривати повністю, щоб забезпечити бажану температуру в приміщенні. Тільки, якщо після тривалого періоду не вдається досягти бажаної температури, слід змінити на регуляторі характеристичну криву опалювання, тобто температуру в приміщенні.

Опалювання підлоги

Температуру в прямому трубопроводі не слід задавати вище рекомендованого виробником труби максимального значення.

Провітрювання

Під час провітрювання не залишати вікно відчиненим. Інакше з приміщення буде витягуватися тепло, при цьому істотно не поліпшуючи повітрообмін в приміщенні. Краще відкрити вікна навстіж на короткий час.

Під час провітрювання термостатні вентилі на радіаторах закрутити.

Гаряча вода

Радимо задавати якомога меншу температуру гарячої води. Таке значення на терморегуляторі забезпечує дуже велике заощадження енергії.

Окрім того, слід пам'ятати, що високі температури гарячої води спричиняють суттєве утворення накипу та, відповідно, значне погіршення роботи котла (наприклад, збільшення часу підігрівання або зменшення виходу води).

7 Загальні рекомендації

Очищення обшивки

Обтерти обшивку вологою ганчіркою. Не використовувати сильнодіючі або їдкі чистячі засоби.

Зберігання інструкції з експлуатації



Після того, як Ви прочитаєте інструкцію з експлуатації (→ розділ 8) Ви можете вивернути коротку інструкцію з експлуатації та для зберігання покласти її у нішу у приладі.

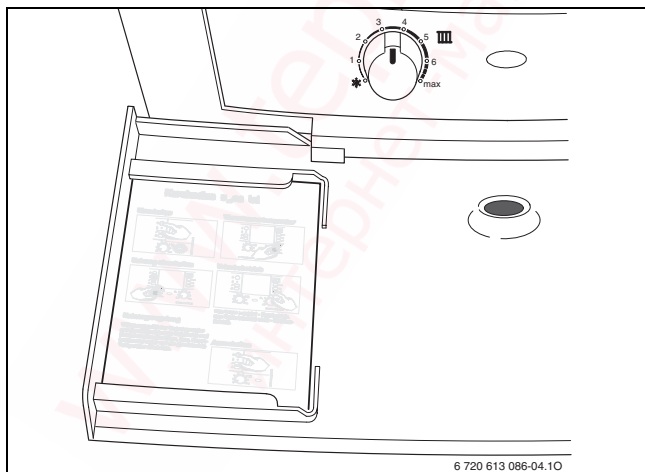

6 720 613 086-04.10

Рис. 15

Відомості про апарат

Якщо Ви звертаєтесь до підприємства з сервісного обслуговування, потрібно надати точні дані стосовно Вашого приладу. Ці дані Ви знайдете на табличці типу або на наклейці з типом приладу на обшивці.

CERACLASCOMFORT (наприклад, ZWE 24-5 MFK...)

.....

Дата виготовлення (ДВ)

.....

Дата введення в експлуатацію:

.....

Виробник установки:

.....

8 Скорочена Інструкція для Користувача

Ввімкнення

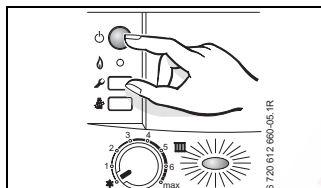

настроювати на бажану температуру в приміщенні.

Блокування кнопок

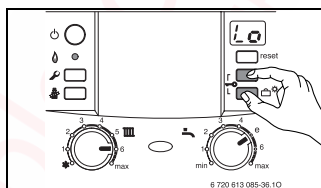

Увімкнення опалення

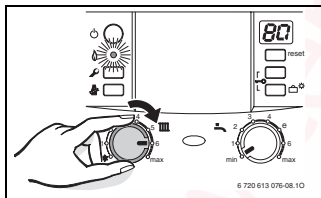

Температура гарячої води

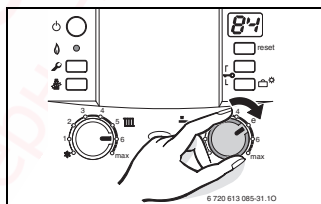

Регулювання опалення (приладів)

Погодний регулятор температури слід настроїти на відповідну характеристичну криву опалення та на відповідний режим опалювання. Кімнатний терморегулятор слід

Захист від морозу

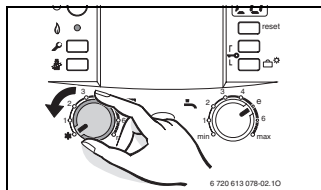

Позначки

www.terio.com
интернет-магазин

www.terplo.com
интернет-магазин



Роберт Бош Лтд.
Відділення Юнкерс
вул. Крайня, 1
02660, Київ - 660, Україна

info@junkers.ua
www.junkers.ua